

ASUS[®]

**VX279 reeks
LCD-monitor**

Gebruikshandleiding

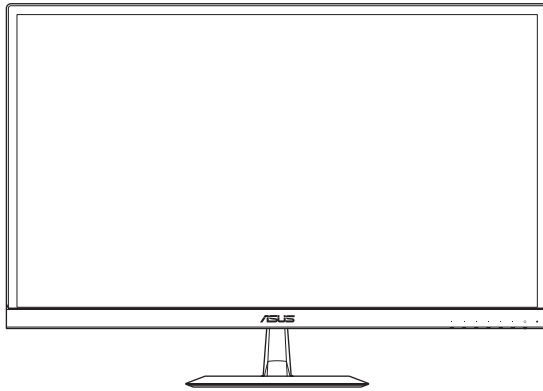

HDMI[™]
HIGH-DEFINITION MULTIMEDIA INTERFACE

Copyright © 2018 ASUSTeK COMPUTER INC. Alle rechten voorbehouden.

Geen enkel deel van deze handleiding, waaronder de producten en software die hierin worden beschreven, mogen worden gereproduceerd, overgedragen, getranscribeerd, opgeslagen in een ophalingsstelsel of vertaald in enige taal en in enige vorm of met enige middelen, met uitzondering van de documentatie die door de aankoper wordt opgeslagen voor back-updoeleinden, zonder de uitdrukkelijke schriftelijke toestemming van ASUSTeK COMPUTER INC. ("ASUS").

De productgarantie of -dienstverlening zal niet worden verlengd indien: (1) het product is gerepareerd of gewijzigd, tenzij een dergelijke reparatie of wijziging schriftelijk is goedgekeurd door ASUS; of (2) het serienummer van het product vervormd is of ontbreekt.

ASUS LEVERT DEZE HANDLEIDING "AS IS" ZONDER GARANTIE VAN ENIG SOORT, EXPLICIET OF IMPLICIET, WAARONDER MAAR NIET BEPERKT TOT DE IMPLICIETE GARANTIES OF OMSTANDIGHEDEN VAN VERKOOPBAARHEID OF GESCHIKTHEID VOOR EEN SPECIFIEK DOEL. IN GEEN GEVAL ZAL ASUS, DIENS DIRECTEUREN, MANAGERS, WERKNEMERS OF AGENTEN AANSPRAKELIJK ZIJN VOOR ENIGE INDIRECTE, SPECIALE, INCIDENTELE SCHADE OF GEVOLGSCHADE (WAARONDER SCHADE DOOR GEDERFDE WINST, GEMISTE OPDRACHTEN, VERLIES VAN GEBRUIK OF GEGEVENS, ONDERBREKING VAN DE WERKZAAMHEDEN EN DERGELIJKE), ZELFS ALS ASUS OP DE HOOGTE IS GEBRACHT OVER DE MOGELIJKHEID VAN DAT DERGELIJKE SCHADE KAN ONTSTAAN DOOR ENIG DEFECT OF FOUT IN DEZE HANDLEIDING OF PRODUCT.

SPECIFICATIES EN INFORMATIE IN DEZE HANDLEIDING WORDEN ALLEEN TER INFORMATIE VERSCHAFT EN ZIJN ONDERHEVIG AAN VERANDERING OP ENIG TIJDSTIP ZONDER VOORAFGAANDE VERWITTING EN MOGEN NIET WORDEN GEZIEN ALS EEN VERPLICHTING DOOR ASUS. ASUS NEEMT GEEN VERANTWOORDELIJKHEID OF AANSPRAKELIJKHEID VOOR ENIGE FOUTEN OF ONJUISTHEDEN DIE KUNNEN OPTREDEN IN DEZE HANDLEIDING, WAARONDER IN DE PRODUCTEN EN SOFTWARE DIE HIERIN WORDEN BESCHREVEN.

De product- en bedrijfsnamen die in deze handleiding voorkomen, kunnen al dan niet gedeponeerde handelsmerken zijn of auteursrechten hebben van hun respectievelijke bedrijven en worden enkel gebruikt ter identificatie of als uitleg en in het voordeel van de eigenaren, zonder inbreuk erop te maken.

Inhoudsopgave

Opmerkingen.....	iv
Veiligheidsinformatie.....	v
Onderhoud en reiniging.....	vii
Terugneemdienst.....	viii
1.1 Welkom!	1-1
1.2 Uitpakken	1-1
1.3 Inhoud verpakking	1-2
1.4 De voet van de monitor in elkaar zetten	1-3
1.5 Kabels aansluiten	1-4
1.5.1 Achterzijde van de LCD-monitor	1-4
1.6 Inleiding tot de monitor	1-5
1.6.1 De bedieningsknoppen gebruiken	1-5
1.6.2 QuickFit-functie	1-7
2.1 De monitor afstemmen	2-1
3.1 OSD-menu	3-1
3.1.1 Opnieuw configureren.....	3-1
3.1.2 Inleiding tot OSD-functie.....	3-2
3.2 Specificaties	3-17
3.3 Probleemoplossing (Veelgestelde vragen)	3-18
3.4 Ondersteunde timinglijst	3-19
3.5 Productafmetingen	3-20

Opmerkingen

Kennisgeving van Federal Communications Commission

Dit apparaat voldoet aan Deel 15 van de FCC-voorschriften. Bediening ervan dient te geschieden conform de volgende twee voorwaarden:

- Dit apparaat mag geen schadelijke interferentie veroorzaken, en
- Dit apparaat moet alle ontvangen interferentie accepteren, waaronder interferentie die een ongewenste werking kan veroorzaken.

Dit apparaat is getest en voldoet aan de beperkingen voor een digitaal apparaat klasse B, volgens deel 15 van de FCC-regels. Deze beperkingen zijn opgesteld om een redelijke bescherming te bieden tegen schadelijke interferentie in een residentiële installatie. Dit apparaat genereert, gebruikt en kan radiofrequentie-energie uitstralen en, indien niet geïnstalleerd en gebruikt volgens de instructies van de fabrikant, kan schadelijke interferentie veroorzaken bij radiocommunicatie. Er kan echter geen garantie worden gegeven dat er geen interferentie zal optreden in een specifieke installatie. Als deze apparatuur wel nadelige storing veroorzaakt bij radio- of televisieontvangst (u kunt dit vaststellen door de apparatuur uit en aan te zetten), moet de gebruiker de storing proberen te verhelpen door een of meer van de volgende maatregelen te treffen:

- Verdraai of verplaats de ontvangstantenne.
- Vergroot de afstand tussen de apparatuur en de ontvanger.
- Sluit de apparatuur aan op een ander circuit dan dat waar de ontvanger op is aangesloten.
- Raadpleeg de dealer of een ervaren radio/tv-technicus voor ondersteuning.

Dit apparaat bevat de mogelijkheid voor energiebeheer. Als na 10 seconden geen signaal is ontvangen, gaat het apparaat automatisch naar de slaap-/stand-by stand.



Als Energy Star[®] Partner, heeft ons bedrijf bepaald dat dit product voldoet aan de richtlijnen van Energy Star[®] m.b.t. energie-efficiëntie.

Verklaring van Canadian Department of Communications

Dit digitale apparaat overschrijdt de limieten van Klasse B niet voor emissies van radoruis van digitale apparatuur, zoals beschreven in de Radio Interference Regulations van het Canadian Department of Communications.

Dit klasse B digitale apparaat voldoet aan de Canadese ICES-003.

AEEE Yönetmeliine Uyğundur

Veiligheidsinformatie

- Alle documentatie die bij de verpakking is geleverd zorgvuldig doorlezen, alvorens de monitor in te stellen.
- De monitor niet blootstellen aan regen of vocht om gevaar op brand of schokken te vermijden.
- Probeer de monitorkast nooit te openen. De gevaarlijke hoge spanningen in de monitor kunnen ernstig lichamelijk letsel tot gevolg hebben.
- Als de stroomtoevoer defect is, deze niet zelf proberen te repareren. Neem contact op met een bevoegde onderhoudstechnicus of uw verkooppunt.
- Controleer, alvorens het product te gaan gebruiken, of alle kabels goed zijn aangesloten en of de stroomkabels niet beschadigd zijn. Neem direct contact op met uw dealer als u enige schade waarneemt.
- Gleuven en openingen aan de achterzijde en bovenzijde van de behuizing dienen voor de ventilatie. Deze openingen niet blokeren. Dit product nooit in de buurt of op een verwarming of warmtebron plaatsen, tenzij er een juiste ventilatie is voorzien.
- De monitor mag alleen worden gebruikt op een type stroombron dat wordt weergegeven op het etiket. Raadpleeg uw dealer of uw lokale elektriciteitsbedrijf, indien u niet zeker bent van het stroomtype bij u thuis.
- Gebruik de juiste stroomstekker die voldoet aan uw lokale voedingsnorm.
- De stroomstrips en de verlengkabels niet overbelasten. Overbelasting kan leiden tot brand of elektrische schokken.
- Vermijd stof, vocht en temperatuurpieken. Plaats de monitor niet in een gebied dat nat kan worden. Plaats de monitor op een stabiele ondergrond.
- Ontkoppel de eenheid tijdens onweer of als deze gedurende een langere periode niet zal worden gebruikt. Dit beschermt de monitor tegen schade door stroomstoten.
- Duw nooit objecten of mors nooit enige vloeistof in de openingen van de monitorkast.
- Voor een goede werking dient u de monitor alleen te gebruiken met UL-vermelde computers met correct geconfigureerde aansluitpunten die zijn gemarkeerd tussen 100 - 240 V wisselstroom.
- Het stopcontact moet zich in de buurt van het apparaat bevinden en moet makkelijk te bereiken zijn.
- Neem contact op met een bevoegde onderhoudstechnicus of uw verkooppunt bij technische problemen met de monitor.

- Dit product kan chemicaliën bevatten waarvan het de staat Californië bekend is dat deze kanker, geboortefwijkingen, en/of andere reproductieve schade kunnen veroorzaken. Was uw handen na het gebruik.
- Dit product voldoet aan de "India E-Waste (Management) Regels, 2016" en verbiedt het gebruik van lood, kwik, hexavalent chroom, polygebromineerde bifenylen (PBBs) en polygebromineerde difenylethers (PBDEs) in hogere concentraties dan 0,1 % van het gewicht van homogene materialen en 0,01 % op gewicht van homogene materialen voor cadmium. behalve voor uitzonderingen opgenomen in Schema 2 van de Regel.

Onderhoud en reiniging

- Voordat u de monitor optilt of verplaatst, is het beter om alle kables en de stroomkabel te ontkoppelen. Volg de juiste heftechnieken bij het plaatsen van de monitor. Pak de randen van de monitor beet wanneer u de monitor optilt of draagt. Til het scherm niet op aan de voet of de kabel.
- Reinigen. Schakel uw monitor uit en haal de stroomkabel uit het stopcontact. Reinig het oppervlak van de monitor met een pluisvrije, niet schurende doek. Hardnekkige vlekken kunnen worden verwijderd met een doek bevochtigd in een mild reinigingsmiddel.
- Vermijd het gebruik van een reinigingsmiddel met alcohol of aceton. Gebruik een reinigingsmiddel bestemd voor gebruik met een LCD-scherm. Sproei het reinigingsmiddel nooit direct op het scherm, omdat het dan in de monitor kan lekken en een elektrische schok kan veroorzaken.

De volgende symptomen zijn normaal bij de monitor:

- Door de aard van het fluorescerende licht kan het scherm flikkeren tijdens het eerste gebruik. Zet de stroomschakelaar uit en vervolgens weer aan, zodat de monitor niet meer flinkt.
- De helderheid op het scherm kan iets ongelijk zijn, afhankelijk van het bureaubladpatroon dat u gebruikt.
- Als hetzelfde beeld uren achtereen wordt weergegeven, kan er een nabeeld van het vorige scherm achterblijven op het scherm nadat het beeld is veranderd. Het scherm zal langzaam herstellen of u kunt de stroomschakelaar uren uitschakelen.
- Als het scherm zwart wordt, gaat knippen of niet meer verlicht kan worden, dient u contact op te nemen met uw dealer of het onderhoudscentrum om dit op te lossen. Het scherm niet zelf repareren!

Gebruikte conventies in deze handleiding



WAARSCHUWING: Informatie om letsel te voorkomen bij uzelf bij het uitvoeren van een taak.



OPGELET: Informatie om schade te voorkomen aan componenten bij het uitvoeren van een taak.



BELANGRIJK: Informatie die u **MOET** opvolgen om een taak te voltooien.



Opmerking: Tips een aanvullende informatie als hulpmiddel bij het voltooien van een taak.

Waar kunt u meer informatie vinden

Raadpleeg de volgende bronnen voor aanvullende informatie en product- en softwarebijwerkingen.

1. **ASUS websites**

De wereldwijde ASUS websites bieden bijgewerkte informatie over de hardware- en softwareproducten van ASUS.

Raadpleeg <http://www.asus.com>

2. **Optionele documentatie**

Uw productverpakking kan aanvullende documentatie bevatten die door uw dealer kunnen zijn toegevoegd. Deze documenten vormen geen onderdeel van de standaardverpakking.

Terugneemdienst

Het ASUS recycling en terugneemprogramma is een gevolg van onze toewijding aan de hoogste normen voor milieubescherming. We geloven in het leveren van oplossingen voor onze klanten zodat deze onze producten, batterijen en andere onderdelen op een verantwoorde wijze kunnen recycleren, evenals de verpakkingsmaterialen.

Ga naar <http://csr.asus.com/english/Takeback.htm> voor details over recycle-informatie in verschillende regio's.

1.1 Welkom!

Hartelijk dank voor het aanschaffen van de ASUS® LCD-monitor!

De meest recente breedbeeld LCD-monitor van ASUS biedt een scherpere, bredere en helderdere weergave, evenals een reeks kenmerken die uw kijkervaring verruimen.

Al deze functies maken van de monitor een onvergelijklijk product dat u optimaal gebruiksgemak en een fantastische visuele ervaring biedt.

1.2 Uitpakken

1. Open het bovenste deksel van de verpakkingendoos.
2. Zorg ervoor dat de openingsgaten omhoog zijn gericht en leg de doos voorzichtig op een stabiel oppervlak.
3. Pak de EPS-schuimontage vast om het uit de doos te trekken.

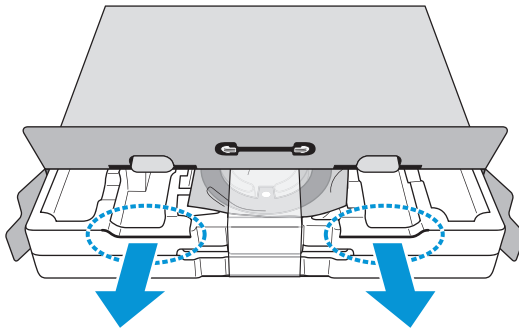

- Als u de EPS-schuimontage verwijdert met de openingsgaten omlaag gericht, kunnen de meegeleverde accessoires eruit vallen.

1.3 Inhoud verpakking

Controleer of de volgende items aanwezig zijn in de verpakking:

- ✓ LCD-monitor
- ✓ Adapter
- ✓ Voedingskabel (optie)
- ✓ Monitor-voet
- ✓ Snelle gebruikshandleiding
- ✓ Garantiebewijs
- ✓ VGA-kabel (optie)
- ✓ USB Type C-kabel (optie)
- ✓ HDMI-kabel (optie)
- ✓ DP-kabel (optie)



-
- Neem direct contact op met uw verkooppunt als enige van de bovenstaande items is beschadigd of ontbreken.
-



LET OP

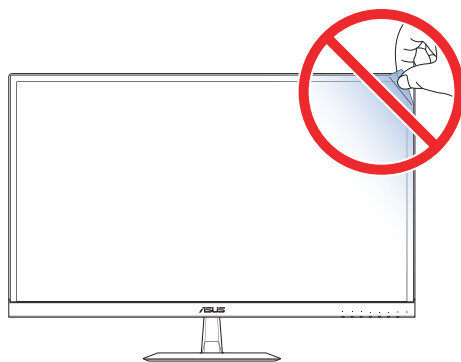

1.4 De voet van de monitor in elkaar zetten

1. Plaats de voorzijde van de monitor plat op een tafel.
2. Bevestig de voet op de arm.
3. Draai de schroef rechtsom om de voet vast te zetten.



- Wij raden aan dat u het tafeloppervlak afdekt met een zachte doek om schade aan de monitor te voorkomen.

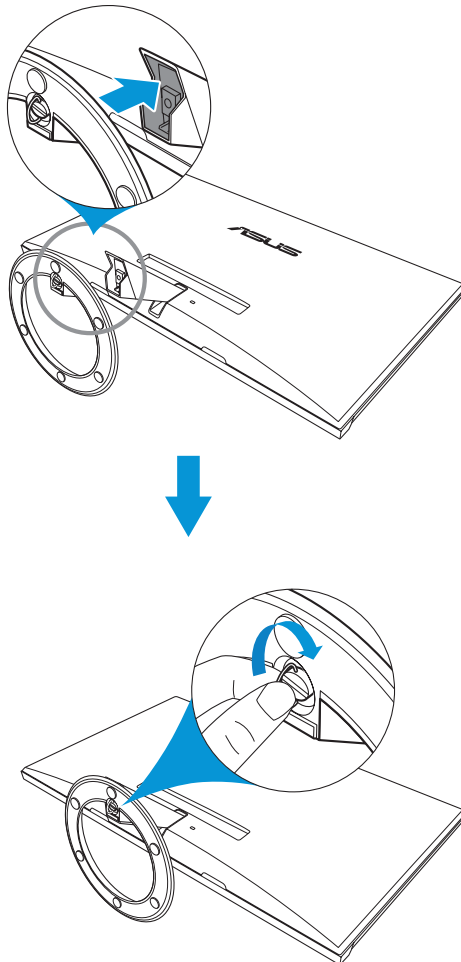

1.5 Kabels aansluiten

1.5.1 Achterzijde van de LCD-monitor

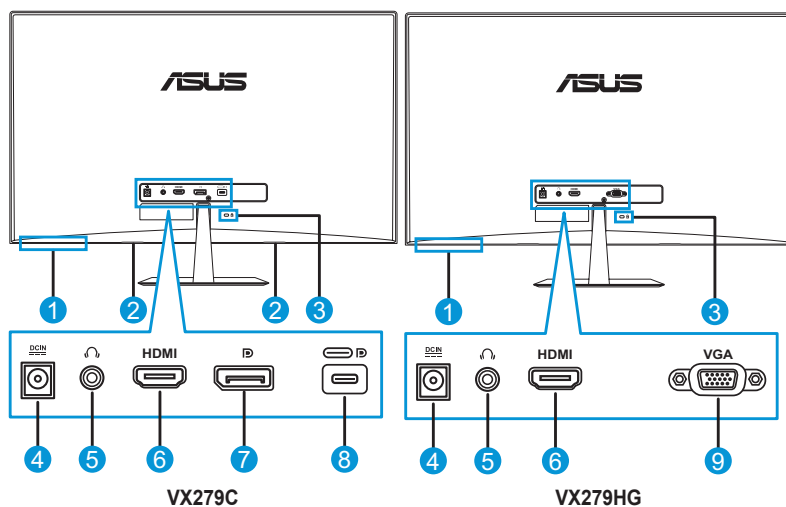





- | | |
|---------------------------------|---------------------|
| 1. Besturingsknoppen | 6. HDMI-poort |
| 2. Luidsprekers | 7. DisplayPort |
| 3. Kensington-slot | 8. USB Type C-poort |
| 4. Gelijkstroomingang | 9. VGA-poort |
| 5. Aansluiting
hoofdtelefoon | |



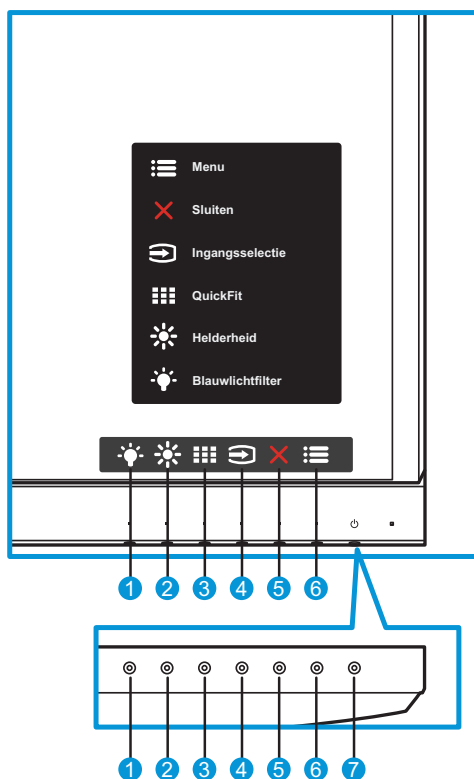

1.6 Inleiding tot de monitor

1.6.1 De bedieningsknoppen gebruiken

Gebruik de bedieningsknoppen op de onderkant van de monitor om de beeldinstellingen aan te passen. Druk op toets 1-6 om de pagina met de toetslijst te openen.



1.  Toets Snelkoppeling 2:
 - Dit is een Snelkoppeling. De standaardinstelling is **Blauwlichtfilter** met niveau 0.
2.  Toets Snelkoppeling 1:
 - Dit is een Snelkoppeling. De standaardinstelling is **Helderheid**.
3.  QuickFit-knop:
 - Dit is een sneltoets om de functie **QuickFit** te activeren die voor uitlijning bedoeld is.

- De **QuickFit**-functie bevat meerdere opties van algemene rasterpatronen, papierformaten en fotoformaten. Zie [page 1-7](#) voor details.
4.  Ingangsknop:
 - Wissel van invoerbron.
 5.  Knop Sluiten:
 - Het OSD-menu afsluiten.
 6.  Knop Menu:
 - Open het OSD-menu.
 7.  Voedingsknop/Voedingsindicator:
 - Druk op de knop om de monitor aan en uit te zetten.
 - de kleurendefinitie van de stroomindicator staat in de onderstaande tabel.

Status	Beschrijving
Wit	Aan
Amberkleurig	Stand-by-modus
Uit	Uit

1.6.2 QuickFit-functie

De QuickFit-functie bevat drie patronen: (1) Raster (2) Papierformaat (3) Fotoformaat.

1. Rasterpatronen: Maken het ontwerpers en gebruikers gemakkelijk om inhoud en opmaak op een pagina te ordenen en een consequent uiterlijk te bieden.



2. Papierformaat: Bied gebruikers de mogelijkheid hun documenten op ware grootte te zien op het scherm.

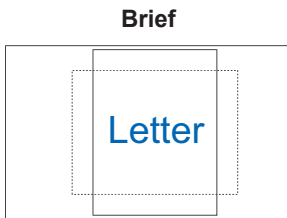
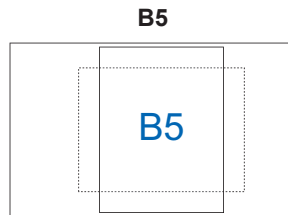
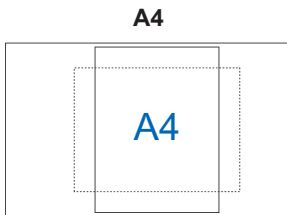

3. Fotoformaat: Biedt fotografen en andere gebruikers de mogelijkheid hun foto's nauwkeurig op ware grootte weer te geven en te bewerken op het scherm.

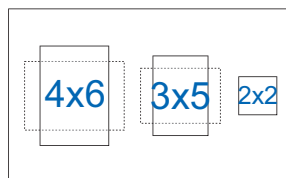
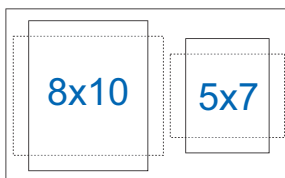

2.1 De monitor afstemmen

- Voor een optimale weergave, raden wij aan dat u naar de volledige voorzijde van de monitor kijkt en de monitor op de hoek afstemt die het meest comfortabel is voor u.
- Hou de voet vast om te voorkomen dat de monitor valt bij het wijzigen van de hoek.
- U kunt de hoek van de monitor aanpassen tussen -5° en 22° .

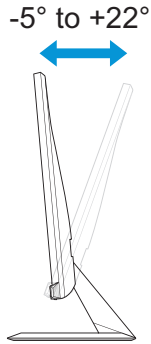

-
- Het is normaal dat de monitor een weinig schudt terwijl u de kijkhoek aanpast.
-

3.1 OSD-menu

3.1.1 Opnieuw configureren

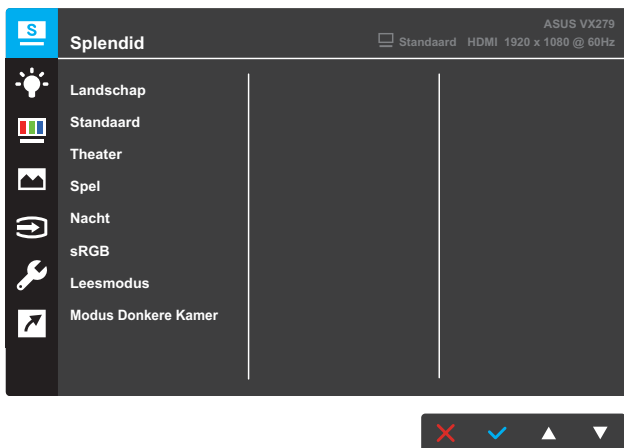

1. Druk op de knop **Menu** om het OSD-menu te activeren.
2. Druk op de knoppen ▼ en ▲ om tussen de opties in het menu te wisselen. Terwijl u van het ene naar het volgende pictogram gaat, wordt de naam van de optie gemarkeerd.
3. Druk op de knop ✓ om het gemarkeerde item te selecteren.
4. Druk op de knoppen ▼ en ▲ om de gewenste parameter te selecteren.
5. Druk op de knop ✓ om naar de schuifbalk te gaan en gebruik vervolgens de knoppen ▼ en ▲, overeenkomstig de indicatoren in het menu, om de wijzigingen aan te brengen.
6. Klik op ↶ om terug te keren naar het vorige menu of op ✓ om de wijzigingen te accepteren en terug te keren naar het vorige menu.

3.1.2 Inleiding tot OSD-functie

1. Splendid

Deze functie bevat acht subopties die u kunt selecteren naar uw voorkeur. Elke modus heeft een Herinstelling-optie, waardoor u uw instelling kunt behouden of terug kunt keren naar de vooringestelde modus.

VX279C

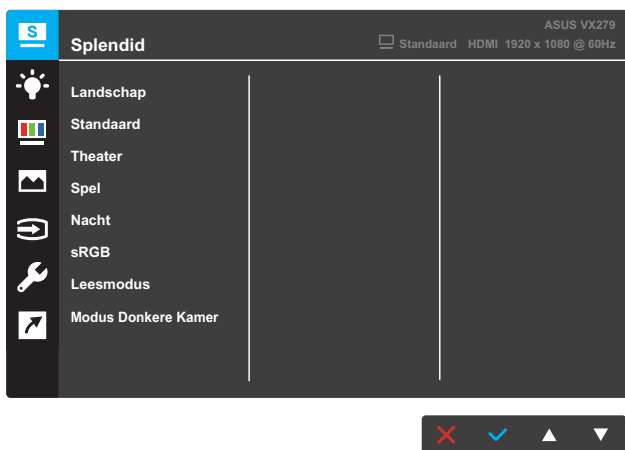

VX279HG

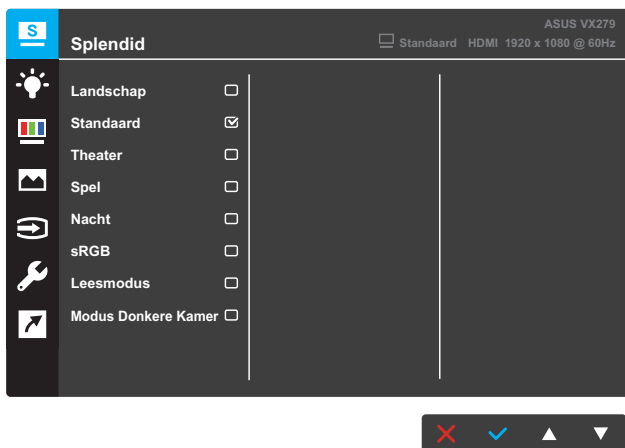

- **Landschap:** Dit is de beste keuze voor het weergeven van landschapsfoto's met de SILENT™-videoverbeteringstechnologie.
- **Standaard:** Dit is de beste keuze voor het bewerken van documenten met de SILENT™-videoverbeteringstechnologie.

- **Theater:** Dit is de beste keuze voor het bekijken van films met de SPLENDID™-videoverbeteringstechnologie.
- **Spel:** Dit is de beste keuze voor spelen met de SPLENDID™-videoverbeteringstechnologie.
- **Nacht:** Dit is de beste keuze voor spelen met donkere scènes of het bekijken van films met donkere scènes met de SPLENDID™-videoverbeteringstechnologie.
- **sRGB:** Dit is de beste keuze voor het weergeven van foto's en afbeeldingen van pc's.
- **Leesmodus:** Dit is de beste keuze voor het lezen van een boek met de SPLENDID™-videoverbeteringstechnologie.
- **Modus Donkere Kamer:** Dit is de beste keuze voor een omgeving met weinig licht met de SPLENDID™-videoverbeteringstechnologie.



-
- In de modus Standaard kunnen de functies Kleurverzadiging, Huidskleur, Scherpte en ASCR niet door de gebruiker worden geconfigureerd.
 - In de modus sRGB kunnen de functies Kleurverzadiging, Kleur, Huidskleur, Scherpte, Helderheid, Contrast en ASCR niet door de gebruiker worden geconfigureerd.
 - In de Leesmodus kunnen de functies Kleurverzadiging, Huidskleur, ASCR, Contrast en Kleur niet door de gebruiker worden geconfigureerd.
-

2. Blauwlichtfilter

Verlaag het energieniveau van blauw licht dat door de LED-verlichting wordt afgegeven.

VX279C

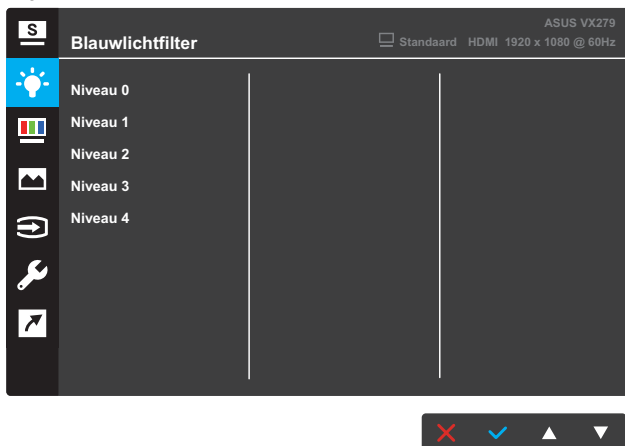

VX279HG

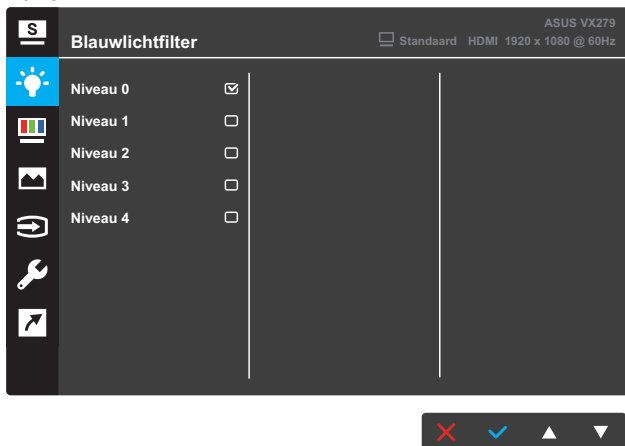

- **Niveau 0:** Geen verandering.
- **Niveau 1~4:** Hoe hoger het niveau, des te minder blauw licht wordt verspreid. Wanneer het Blauwlichtfilter is geactiveerd, worden de standaardinstellingen van de standaard modus automatisch geïmporteerd. De functie Helderheid kan worden ingesteld van Niveau 1 tot Niveau 3. Niveau 4 is de geoptimaliseerde instelling. Dit is in naleving van de TUV laag blauwlicht-certificering. De functie Helderheid kan niet door de gebruiker worden geconfigureerd.



- De gebruiker moet enige tijd weggaan van het scherm als deze daar vele uren achter moet werken. Aangeraden wordt om korte pauzes te nemen (minimaal 5 minuten) na ongeveer 1 uur continu werken achter de computer. Het nemen van korte en regelmatige onderbrekingen is effectiever dan een enkele lange onderbreking.
- Om stress en droogte van de ogen te beperken, moet de gebruiker de ogen regelmatig rust geven door naar voorwerpen in de verte te kijken.
- Oog oefeningen kunnen helpen om stress van de ogen te beperken. Herhaal deze oefening vaak. Raadpleeg een arts als stress van de ogen blijft terugkeren.
Oog oefeningen: (1) Kijk regelmatig omhoog en omlaag (2) Laat uw ogen langzaam rollen (3) Beweeg uw ogen diagonaal.
- Blauw licht met een hoge energie kan stress van de ogen veroorzaken evenals AMD (leeftijdsgebonden maculaire degeneratie). Filter blauw licht om 70 % (max.) schadelijk blauw licht te verminderen ter voorkoming van CVS (Computer-visie syndroom).

3. Kleur

Selecteer de beeldkleur die u wilt met deze optie.

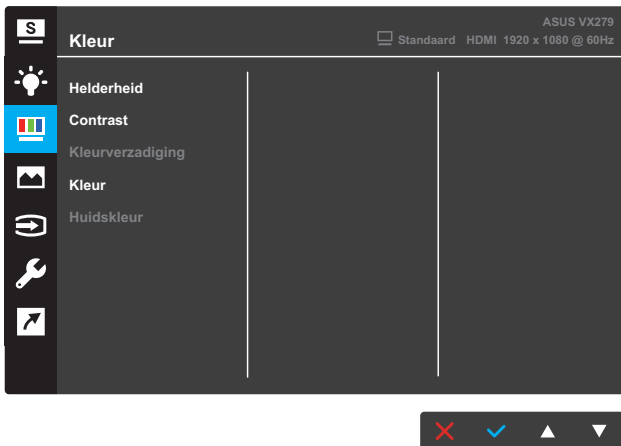

- **Helderheid:** Stel het helderheidsniveau in. Het afstembereik is van 0 tot 100.
- **Contrast:** Pas het contrastniveau aan. Het afstembereik is van 0 tot 100.
- **Kleurverzadiging:** Pas het verzadigingsniveau aan. Het afstembereik is van 0 tot 100.
- **Kleur:** Selecteer de gewenste kleurtemperatuur. Beschikbare opties: **Koel**, **Normaal**, **Warm** en **Gebruiker**.



- In de stand Gebruiker, kunnen de kleuren R (Rood), G (Groen) en B (Blauw) door de gebruiker worden ingesteld; het instelbereik loopt van 0 tot 100.

- **Huidskleur:** Selecteer de gewenste huidskleur. Beschikbare opties: **Roodachtig**, **Natuurlijk** en **Geelachtig**.

4. Beeldinst

Vanaf dit scherm kunt u Scherpste, Trace Free, Beeldaspect aanpassen, VividPixel, ASCR, Adaptive-Sync/FreeSync, ELMB, Positie, Scherpstellen en Automatisch afstemmen voor het scherm aanpassen.



- De opties ELMB, Positie, Scherpstelling en Autom. afstemmen zijn alleen beschikbaar op het VX279HG-model.

VX279C

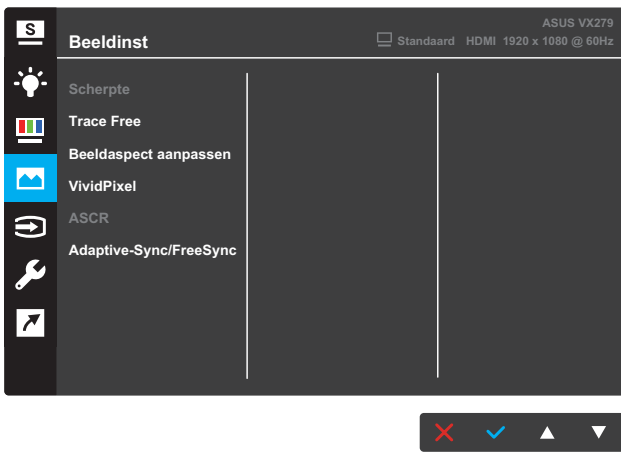

VX279HG

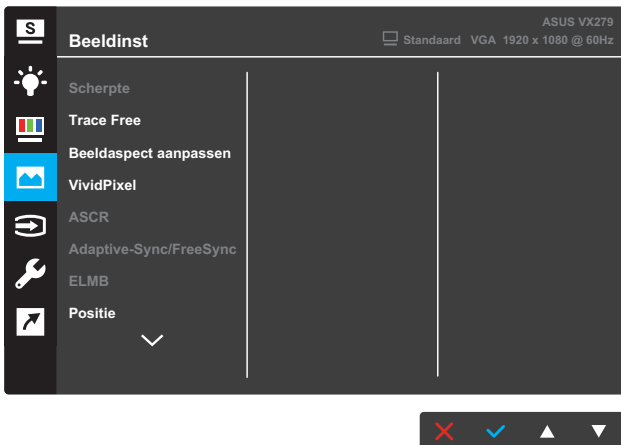

(Pagina 1/2)

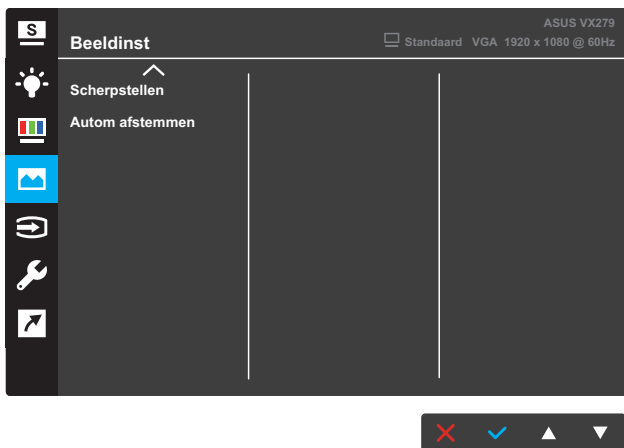

(Pagina 2/2)

- **Scherpte:** pas de scherpte van het beeld aan. Het afstembereik is van 0 tot 100.
- **Trace Free:** Verhoogt de responstijd middels Over Drive technologie. Het afstembereik is van langzaam 0 tot snel 100.
- **Beeldaspect aanpassen:** past de beeldverhouding aan naar "Volledig scherm", "4:3" of "Overscan".



- 4:3 is alleen beschikbaar als de invoerbron de verhouding 4:3 heeft.
- OverScan is alleen beschikbaar voor de HDMI-ingang.

- **VividPixel:** ASUS Exclusive Technology die levensechte beelden verzorgt voor een kristalheldere en gedetailleerde weergave. Het instelbereik loopt van 0 tot 100.
- **ASCR:** Selecteer **AAN** of **UIT** om de optie dynamische contrastverhouding in of uit te schakelen.
- **Adaptive-Sync/FreeSync:** Hiermee kan een door Adaptive-Sync of FreeSync ondersteunde grafische bron de vernieuwingsfrequentie van het display dynamisch aanpassen op basis van een standaard inhoudsframesnelheden voor een energiezuinige, virtueel schokvrije display-update met lage latentie.



- Als Adaptive-Sync/FreeSync is ingeschakeld, wordt de ELMB-functie grijs weergegeven.
- VX279C-model ondersteunt HDMI, Type-C en DisplayPort.
- VX279HG-model ondersteunt alleen HDMI.

- **ELMB** (alleen voor VX279HG-model): Vermindert bewegingsonscherpte en minimaliseer ghosting als objecten snel over het scherm bewegen. Deze functie is beschikbaar wanneer de vernieuwingsfrequentie 75Hz is.



-
- Als Adaptive-Sync/FreeSync is ingeschakeld, wordt de ELMB-functie grijs weergegeven.
-
- **Positie** (alleen voor VX279HG-model): pas de horizontale positie (H-Positie) en de verticale positie (V-Positie) van het beeld aan. Het afstembereik is van 0 tot 100 (alleen beschikbaar voor VGA-ingang).
 - **Scherpstellen** (alleen voor VX279HG-model): Vermindert de horizontale-lijnruis en de verticale-lijnruis van het beeld door (Fase) en (Clock) afzonderlijk af te stemmen. Het afstembereik is van 0 tot 100 (alleen beschikbaar voor VGA-ingang).
 - **Autom afstemmen** (alleen voor VX279HG-model): Automatisch afstemmen automatisch uitvoeren (alleen beschikbaar voor VGA-ingang).

5. Ingangselectie

Selecteer de ingangsbron.

VX279C

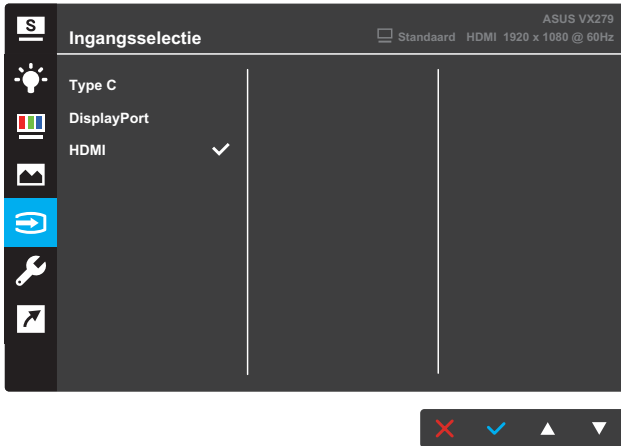

VX279HG

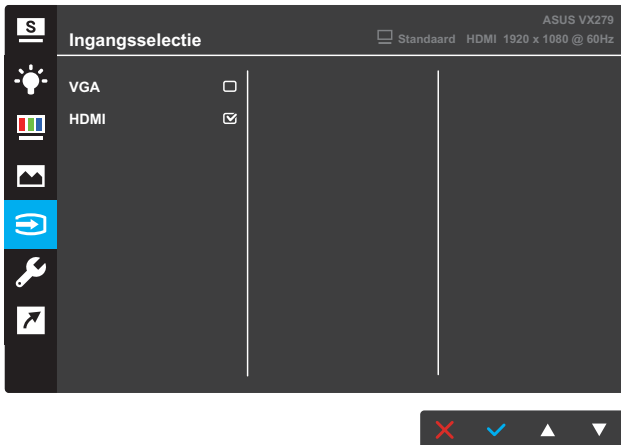

6. Systeem-instelling

Stemt de systeemconfiguratie af.

VX279C

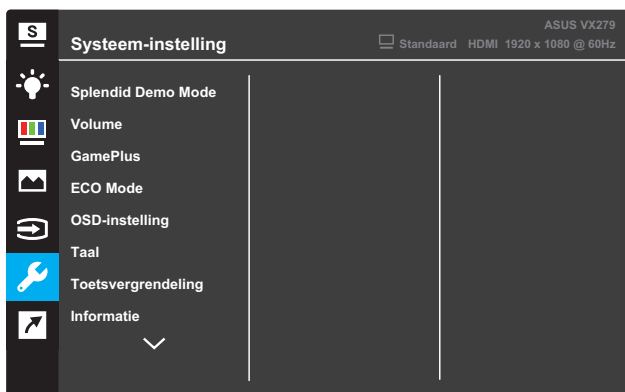

(Pagina 1/2)

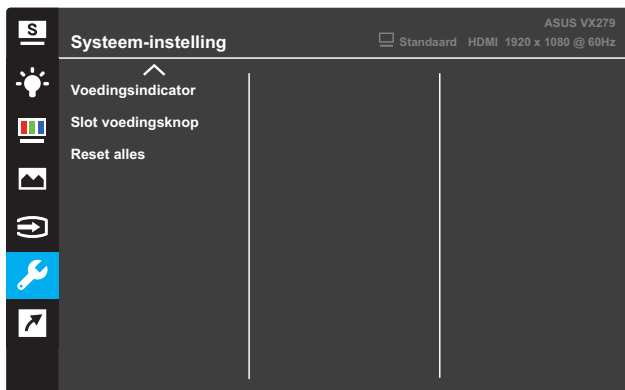

(Pagina 2/2)

VX279HG

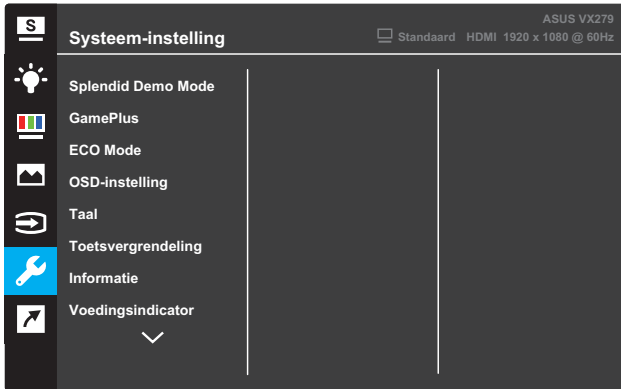

(Pagina 1/2)

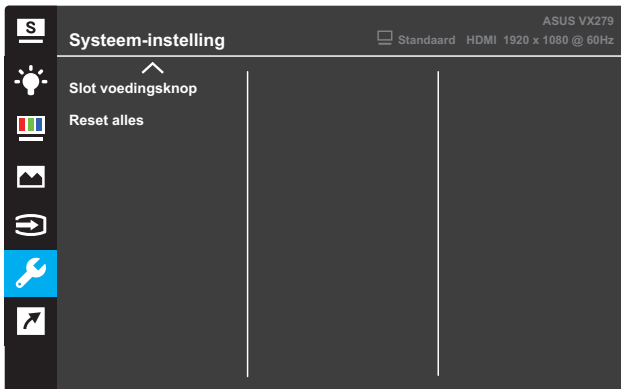

(Pagina 2/2)

- **Splendid Demo Mode:** Activeert de demomodus voor de Splendid-functie.
- **Volume** (alleen voor VX279C-model): Hiermee regelt u het volumeniveau.
- **GamePlus:** Configureren van de functie GamePlus. Zie page 3-15 voor details.
- **ECO Mode:** Activeer de ecologiemodus voor energiebesparing.
- **OSD-instelling:** Past de **OSD Timeout**, **DDC/CI** en **Doorzichtigheid** van het OSD-menu aan.

- **Taal:** Selecteer de OSD-taal.
- **Toetsvergrendeling:** Druk de tweede knop rechts langer dan vijf seconden in om de toetsvergrendeling te activeren.
- **Informatie:** Toon de monitorgegevens.
- **Voedingsindicator:** Schakel de voedings-LED in/uit.
- **Slot voedingsknop:** De voedingsknop in- of uitschakelen.
- **Reset alles:** Selecteer **JA** om alle instellingen opnieuw in te stellen op de standaard fabrieksmodus.

7. Snelkoppeling

Wijzig de specifieke functie toe aan de twee snelkoppeldoetsen.

VX279C

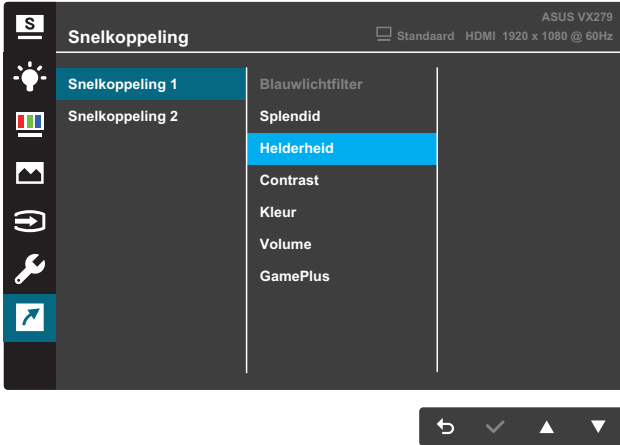

(Snelkoppeling 1)

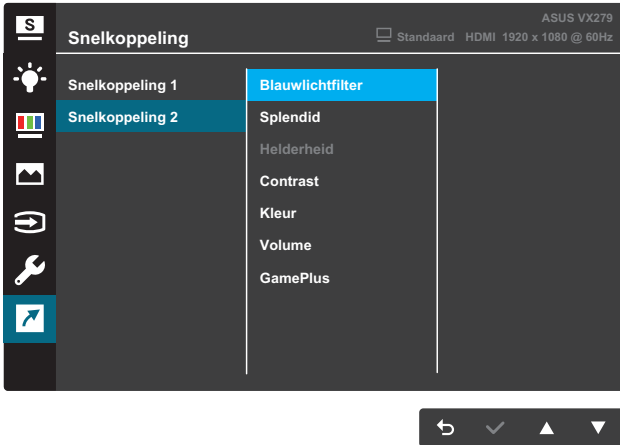

(Snelkoppeling 2)

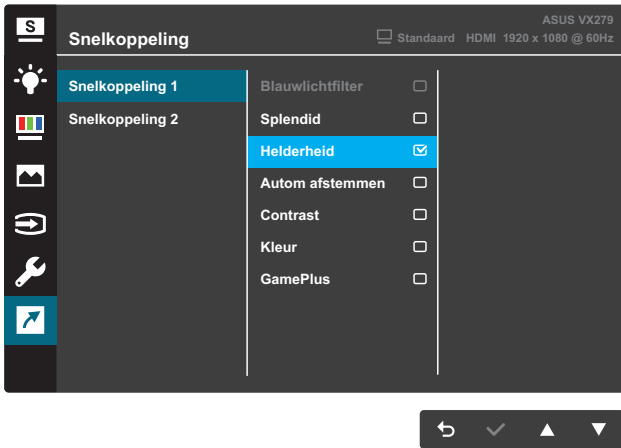

(Snelkoppeling 1)

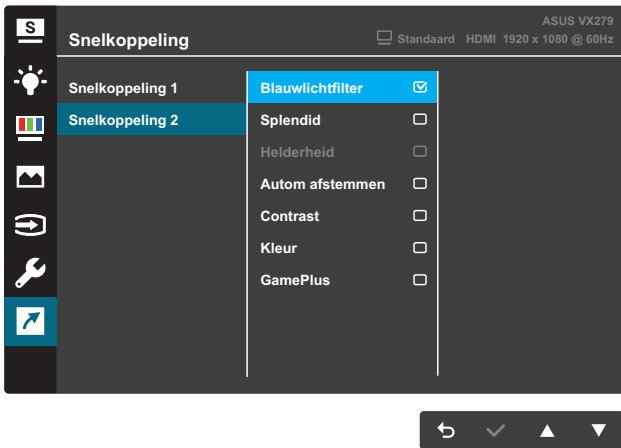

(Snelkoppeling 2)

- **Snelkoppeling 1:** Wijs een functie toe aan Toets Snelkoppeling 1. Beschikbare opties: **Blauwlichtfilter**, **Splendid**, **Helderheid**, **Autom afstemmen** (alleen voor VX279HG-model), **Contrast**, **Kleur**, **Volume** (alleen voor VX279C-model) en **GamePlus**. De standaardinstelling is **Helderheid**.
- **Snelkoppeling 2:** Wijs een functie toe aan Toets Snelkoppeling 2. Beschikbare opties: **Blauwlichtfilter**, **Splendid**, **Helderheid**, **Autom afstemmen** (alleen voor VX279HG-model), **Contrast**, **Kleur**, **Volume** (alleen voor VX279C-model) en **GamePlus**. De standaardinstelling is **Blauwlichtfilter**.

3.1.2.1 GamePlus-functie

De functie GamePlus biedt een gereedschapskist en maakt een betere gaming-omgeving voor gebruikers bij het spelen van verschillende soorten games. Via de Richtkruis-overlay met vier verschillende richtkruisopties kunt u de optie kiezen die het beste past bij het spel dat u speelt. De timer op het scherm kan links van het scherm worden geplaatst om de verstreken speeltijd te kunnen volgen. Via de FPS-teller (beelden per seconde) weet u hoe vlot het spel loopt.

GamePlus activeren:

1. Druk op de knop **Menu** om het OSD-menu te activeren.
2. Druk op de knop **▼** of **▲** om **Snelkoppeling** te selecteren. Druk op de knop **✓** om het menu **Snelkoppeling** te openen.
3. Druk op de knop **▼** of **▲** om **Snelkoppeling 1** of **Snelkoppeling 2** te selecteren.
4. Druk op de knop **✓** om **Snelkoppeling 1** of **Snelkoppeling 2** te selecteren.
5. Druk op de knop **▼** of **▲** om **GamePlus** te selecteren. Druk op de knop **✓** om het submenu **GamePlus** te bevestigen.
6. Druk op de knop **▼** of **▲** voor het selecteren van **Richtkruis**, **Timer**, **FPS-teller** of **Beeldschermuitlijning**. Druk op de knop **✓** om de selectie te bevestigen.
7. Druk herhaaldelijk op de knop **↶** om het OSD-menu af te sluiten.
8. Druk op de toegewezen **Toets Snelkoppeling 1** of **Toets Snelkoppeling 2** om het GamePlus-hoofdmenu te activeren.

Hoofdmenu GamePlus

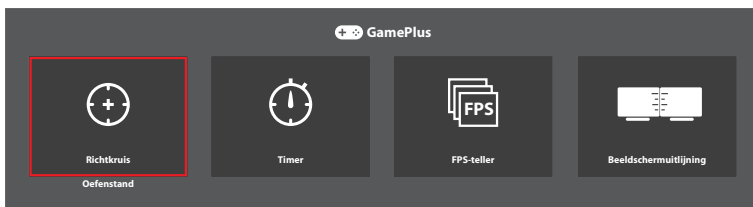

GamePlus - Richtkruis

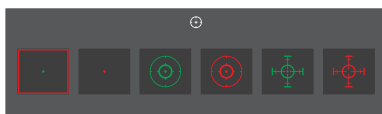

GamePlus - Timer

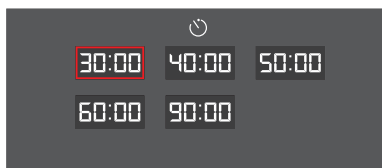

GamePlus - Timer - Positie

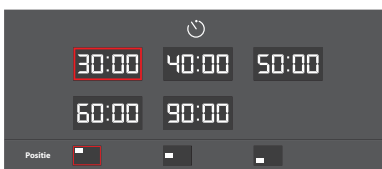

GamePlus - FPS - Positie

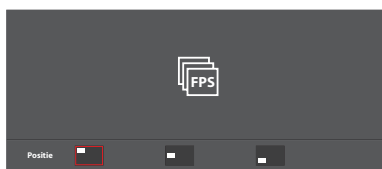

3.2 Specificaties

Model		VX279C	VX279HG
Paneelgrootte		27 inch diagonaal (Actief weergavegebied: 597,9 (H) x 336,3 (V) mm)	
Max. Resolutie		1920 x 1080	
Helderheid (std.)		250 cd/m ²	
Contrastverhouding (std.)		1000:1	
Kijkhoek (CR≤10)		178°(V); 178°(H)	
Weergavekleuren		16,7 miljoen kleuren (6 bits + Advanced-FRC)	
Responstijd		5ms (GTG)	
Aansluitingen	Ingangen:	HDMI x 1, DP x 1, USB Type C x 1	VGA x 1, HDMI x 1
	Audio-uitgang:	Hoofdtelefoon	Hoofdtelefoon
	Luidspreker:	Stereo 1,5W x 2	Niet beschikbaar
Energieverbruik		28W (max) in testlijnpatroon met geluid 24W (max) in testpatroon zonder geluid	28W (max) in testpatroon zonder geluid
Energieverbruik in stand-by		< 0,5 W bij 110 V~ 220 V wisselstroom	
Energiegebruik uitgeschakeld		< 0,5 W bij 110 V~ 220 V wisselstroom	
Fys. Afmetingen (incl. voetstuk) (HxBxD)		441,3 x 622,6 x 210,1 mm	
Doosafmetingen (HxBxD)		680 x 550 x 119±5 mm	
Nettogewicht (incl. voetstuk)		4,6 ±1,0 kg	
Bruto gewicht (schatting)		7,0 ±1,0 kg	
Spanning		40 W-adapter 19 V 2,1A gelijkstroom ,100~240 V bij 50/60Hz	40 W-adapter 19 V 2,1A gelijkstroom ,100~240 V bij 50/60Hz 30W Adapter 19 V gelijkstroom 1,75A
Temperatuur		Bedrijfstemperatuur: 0 ~ 40°C Opslagtemperatuur: -30 ~ 65°C	
Accessoires		Adapter, voedingskabel (optie), snelstartgids, garantiekaart, HDMI-kabel (optie), DP-kabel (optie), USB Type C-kabel (optie), VGA-kabel (optie)	
Naleving en standaarden		Energy Star®, UL/cUL, CB, CE, ErP, FCC, CCC, CEL, BSMI, CU, RCM, VCCI, KC/KCC, E-Standby, GEMS, VN-MEPS, RoHS, WEEE, Windows 7, 8.1 & 10 WHQL, J-MOSS, UkrSEPRO, PC Recycle, TUV Flicker Free, TUV Low Blue Light	

*de specificaties zijn onderhevig aan wijzigingen zonder voorafgaande kennisgeving.

3.3 Probleemoplossing (Veelgestelde vragen)

Probleem	Mogelijke oplossing
Stroom-LED brandt niet	<ul style="list-style-type: none"> • Druk op de knop  om te controleren of de monitor is ingeschakeld. • Controleer of de adapter en voedingskabel goed zijn aangesloten op de monitor en de netvoeding. • Controleer de functie Voedingsindicator in het OSD-menu. Selecteer "AAN" om de voedings-LED in te schakelen.
De stroom-LED brandt amberkleurig en er is geen schermbeeld	<ul style="list-style-type: none"> • Controleer of de monitor en de computer zijn ingeschakeld. • Controleer of de signaalkabel goed is aangesloten op de monitor en de computer. • Controleer de signaalkabel op gebogen pennen. • Sluit de computer aan op een andere beschikbare monitor en controleer of de computer goed werkt.
Het schermbeeld is te licht of te donker	<ul style="list-style-type: none"> • Pas de instellingen voor Contrast en Helderheid aan via het OSD.
Het beeld beweegt of een golfpatroon is aanwezig in het beeld	<ul style="list-style-type: none"> • Controleer of de signaalkabel goed is aangesloten op de monitor en de computer. • Verwijder elektrische apparatuur die de elektrische interferentie kunnen veroorzaken.
Het schermbeeld heeft verkeerde kleuren (wit ziet er niet uit als wit)	<ul style="list-style-type: none"> • Controleer de signaalkabel op gebogen pennen. • Voer Herinstelling uit via het OSD. • Selecteer de juiste kleurtemperatuur (Kleur) via het OSD.
Geen geluid of zacht geluid	<ul style="list-style-type: none"> • Stem de volume-instellingen af van uw monitor of computer. • Controleer of het stuurprogramma van de geluidskaart van de computer goed is geïnstalleerd en geactiveerd.

3.4 Ondersteunde timinglijst

Ondersteunende timing modi VESA / IBM

Modus	Resolutie (active dot)	Resolutie (total dot)	Horizontale frequentie (KHz)	Verticale frequentie (Hz)	Nominale pixelkleur (MHz)
DOS	720x400@70Hz	900x449	31,469	70,087	28,322
VGA	640x480@60Hz	800x525	31,469	59,940	25,175
	640x480@72Hz	832x520	37,861	72,809	31,500
	640x480@75Hz	840x500	37,500	75,000	31,500
SVGA	800x600@56Hz	1024x625	35,156	56,250	36,000
	800x600@60Hz	1056x628	37,879	60,317	40,000
	800x600@72Hz	1040x666	48,077	72,188	50,000
	800x600@75Hz	1056x625	46,875	75,000	49,500
XGA	1024x768@60Hz	1344x806	48,363	60,004	65,000
	1024x768@70Hz	1328x806	56,476	70,069	75,000
	1024x768@75Hz	1312x800	60,023	75,029	78,750
VESA	1152x864@75Hz	1600x900	67,500	75,000	108,000
SXGA	1280x1024@60Hz	1688x1066	63,981	60,020	108,000
	1280x1024@75Hz	1688x1066	79,976	75,025	135,000
	1280x960@60Hz	1800x1000	60,000	60,000	108,000
WXGA	1280x800@60Hz	1680x831	49,702	59,810	83,500
	1280x720@60Hz	1650x750	45,000	60,000	74,250
	1280x768@60Hz	1664x798	47,776	59,870	79,500
	1360x768@60Hz	1792x795	47,712	60,015	85,500
	1366x768@60Hz	1792x798	47,712	59,790	85,500
WXGA+	1440x900@60Hz	1904x934	55,935	59,887	106,500
UXGA	1600x1200@60Hz	2160x1250	75,000	60,000	162,000
WSXGA+	1680x1050@60Hz	2240x1089	65,290	59,954	146,250
WUXGA	1920x1080@60Hz	2200x1125	67,500	60,000	148,500
	1920x1080@75Hz	2080x1119	83,890	74,970	174,500
MAC	640x480@66,66Hz	864x525	35,000	66,660	30,240
SVGA	832x624@75Hz	1152x667	49,714	74,533	57,270

*De modi die niet in de tabel staan vermeld, kunnen mogelijk niet worden ondersteund. Voor een optionele resolutie, raden wij aan dat u een modus selecteert die in de bovenstaande tabel staat vermeld.

3.5 Productafmetingen

VX279C

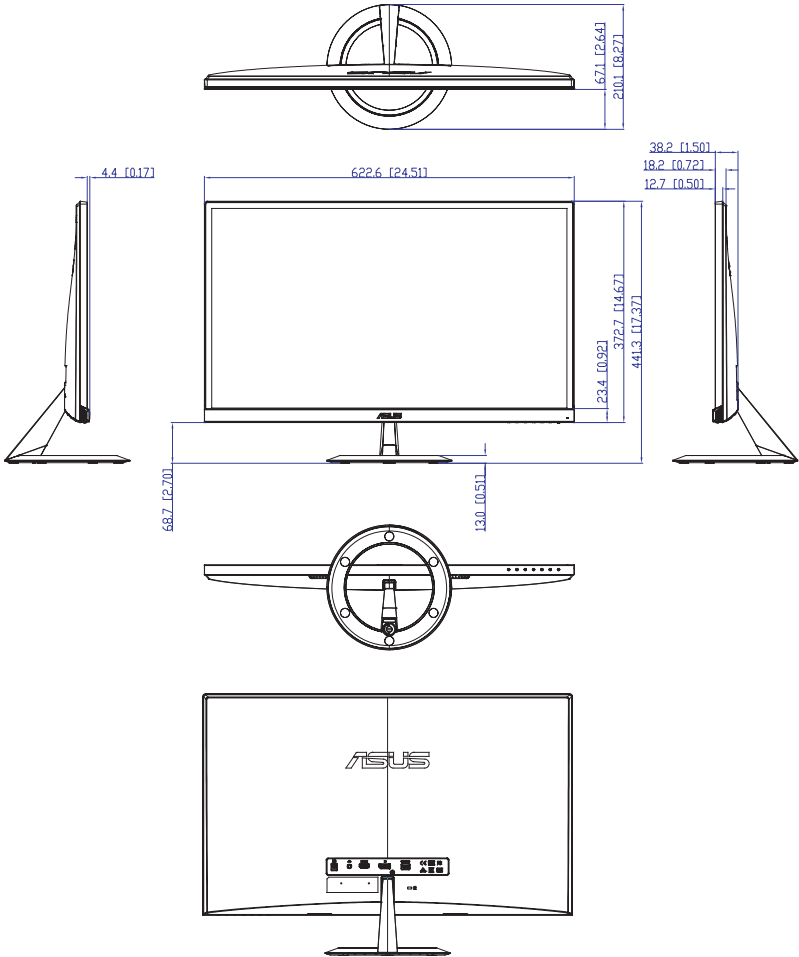

VX279HG

